

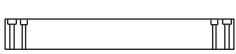

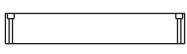
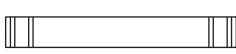
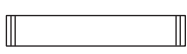
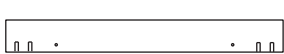
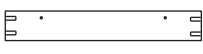

Montageanleitung

Instructions de montage
Istruzione di montaggio

Stückliste
Liste des pièces
Elenco dei pezzi

A		530 mm	2x
B		445 mm	2x
C		530 mm	22x
D		445 mm	22x
G		605 mm	2x
H		465 mm	2x
I			12x
K		460 mm	2x
L		460 mm	5x

Beipackliste
Notice explicative
Elenco degli accessori

- 1** 12x Hutmutter M8
Ecrous à tête bombée M8 / dati a cappello M8
- 1a** 12x Mutter M8
Ecrous M8 / dati M8
- 2** 24x Beilagscheibe M8
Rondelles / Rondelle
- 3** 132x Kunststoffringe ©
Anneaux en plastique / Anelli di plastica
- 4** 10x Spanplattenschraube 60 mm Torx M6
Vis aggloméré / Viti per truciolati a testa piana
- 5** 6x Spanplattenschraube 45 mm
Vis aggloméré / Viti per truciolati a testa piana
- 6** 8x Holzdübel 40 mm
Chevilles pour bois 40 mm / Tasselli di legno 40 mm

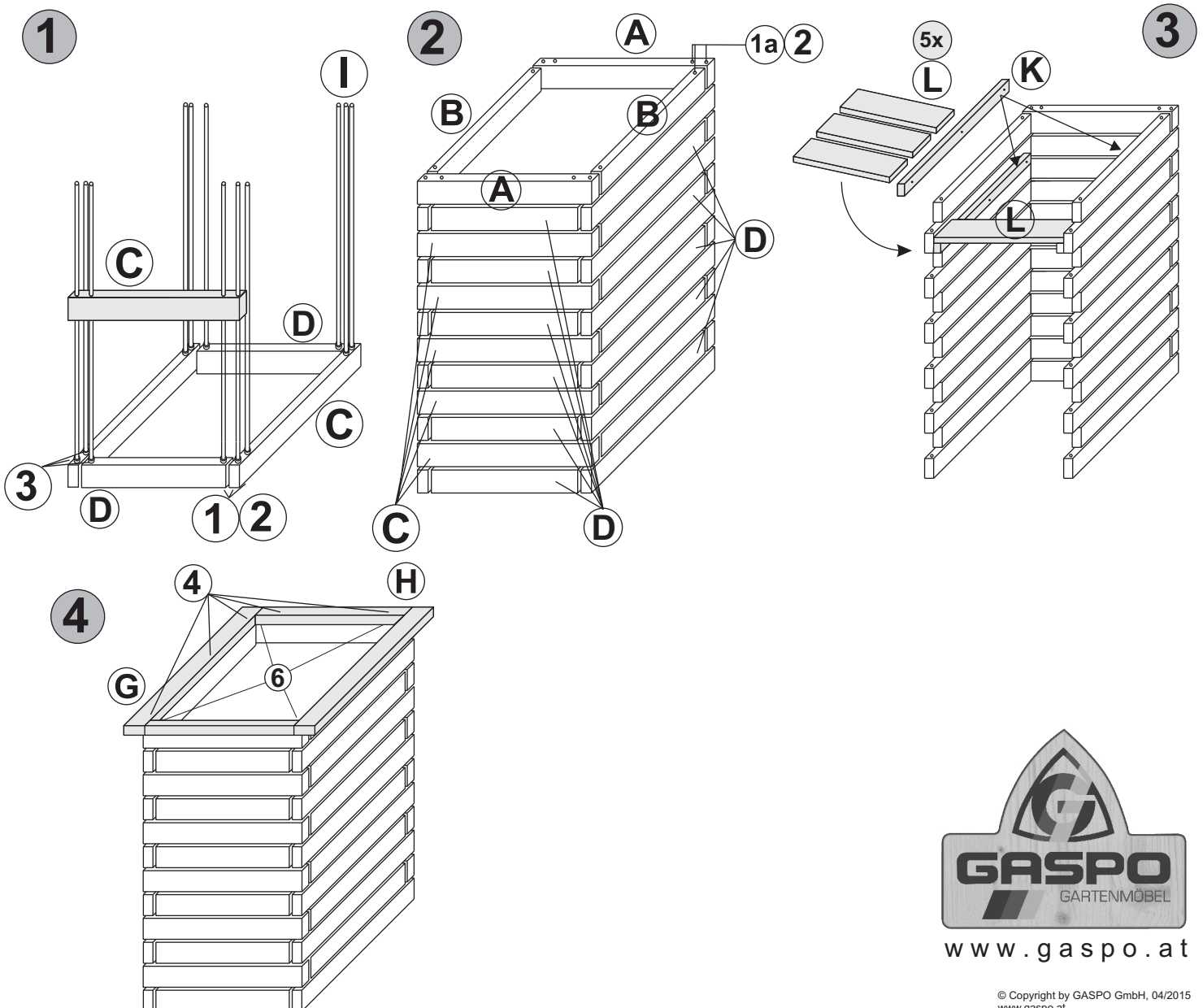

www.gaspo.at

ⓓ Die Pflege

Das Holz ist auf natürliche Basis imprägniert worden und weist keinerlei Giftstoffe auf. Wenn Sie den Naturfarbton möglichst lange erhalten wollen, empfehlen wir außenseitig eine jährliche Nachbehandlung des Holzes mit einem natürlichen Holzschutzmittel aus dem Farbenfachhandel. Ansonsten erhält das Holz im Laufe der Jahre ein homogene silbergraue Patina.

Holzverzug, Holzrisse, Äste mit und ohne Rissen, Durchfalläste mit weniger als 1 cm Durchmesser, unterschiedliche Färbungen des Holzes udgl. stellen die Natürlichkeit des Rohstoffes Holz dar und berechtigen nicht zur Reklamation!

ⓖB Care:

The wood has been impregnated naturally and does not give out any toxins. If you want to preserve the natural color as long as possible, we recommend you annually treat the outside of the wood with a natural wood preservative from your paint specialist. Otherwise the wood will show a homogeneous silver-grey patina over the years.

Wood warping, cracks, knots with and without cracks, dead knots less than 1 cm in diameter, different colors of wood, etc., represent the naturalness of the raw material of wood and are not reasons for complaints.

ⓕ L'entretien

Le bois a été imperméabilisé avec des produits naturels et il ne contient aucun produit toxique. Pour lui conserver sa teinte naturelle le plus longtemps possible, nous vous recommandons de procéder une fois par an à un nouveau traitement avec un produit de protection du bois acheté dans un magasin spécialisé. Dans les cas contraire, le bois se couvrira au fil des ans d'une patine uniforme gris argent.

Gauchissement du bois, fissures dans les bois, branches avec et sans fissures, branchages de diamètre inférieur à 1 cm, teintes de bois différentes etc. soulignent le caractère naturel de la matière première que constitue le bois et ne peuvent faire l'objet de réclamation.

ⓖ La manutenzione

La struttura in legno è stata impregnata con sostanze naturali ed è priva di componenti tossici. Per conservare più a lungo il colore naturale del legno, consigliamo di trattarlo ogni anno dall'esterno con un fondo protettivo naturale per legno, disponibile nel commercio specializzato. Senza questo trattamento, il legno nel corso degli anni assumerà un'omogenea patina di color grigio argentato.

Eventuali deterioramenti meccanici come il ritiro o le spaccature del legno, la presenza di assi con e senza fessurazioni, nodi cadenti con diametri inferiori di 1 cm, sfumature del legno non omogenee etc. sono caratteristiche naturali della materia prima legno, e non danno diritto a reclami!

SERVICE-ADRESSE / SERVICE ADDRESS / INDIRIZZO DEL PRODUTTORE

GASPO Sportartikel- und Gartenmöbel GmbH | Peiskam 6 | A-4694 Ohlsdorf | Austria
Tel. +43 7612 47 292-0*, Telefax +43 7612 47 292-20, e-mail: office@gaspo.at



www.gaspo.at